



## Diffuseurs de parfum APM Scent

### Manuel d'utilisation de l'application et du diffuseur

---

Support technique du lundi au samedi de 9h à 18h

Maroc +212 (0) 5 22 36 58 78

France +33 (0) 1 75 43 96 16

[support@apmparfium.com](mailto:support@apmparfium.com)



# Diffuseur de parfum APM Scent Manuel de l'application

## 1. Téléchargement de l'application

Installez l'application sur votre mobile en scannant le QR Code ou en cherchant « SMART SCENT MACHINE » sur Google Play ou APP Store Apple

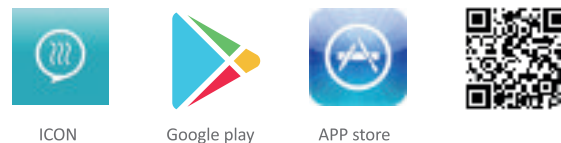

## 2. Création du compte

Par Email – Tapez votre adresse email – Cliquez sur « VERIFICATION CODE » - Renseignez le code reçu – Créez un mot de passe – Connectez vous  
Par téléphone – Sélectionnez votre pays – renseignez votre n° de téléphone - Cliquez sur « VERIFICATION CODE » Renseignez le code reçu – Créez un mot de passe – Connectez vous



## 3. Écran principal

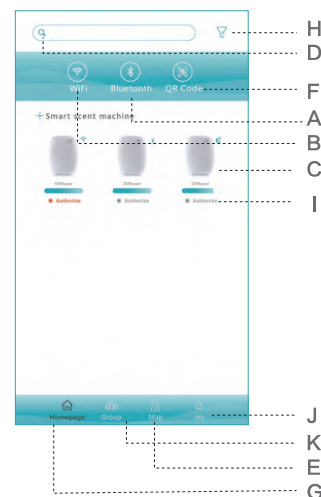

- A : Connection Bluetooth
- B : Connection WiFi
- C : Réglage du diffuseur
- D : Recherche
- E : Carte
- F : QR Code
- G : Page d'accueil
- H : Filtre
- I : Autorisation
- J : Mon compte
- K : Gestion des groupes

## 4. Connection

### A. Connection Bluetooth

1. Branchez le diffuseur au secteur
2. Activez le Bluetooth sur votre Smartphone
3. Ouvrez l'application et cliquez sur Bluetooth
4. Recherchez le diffuseur et connectez vous
5. Vérifiez que le diffuseur est bien jumelé avec votre téléphone

### B. Connection WiFi

- 1.1 Sur l'écran du diffuseur, pressez le bouton mode pendant 5 secondes jusqu'au moment où la mention « SCENT A » clignote sur l'écran.



- 1.2 Connectez votre Smartphone au réseau WiFi, sélectionnez « WIFI CONNECT » sur l'application et entrez le mot de passe de votre réseau WiFi. Cliquez sur valider pour enregistrer. Lorsque le diffuseur est connecté au WiFi, il apparaît sur l'écran principal de l'application comme un nouvel élément.

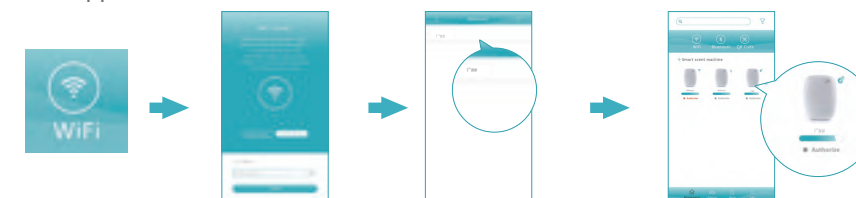

### 2. Guide de connexion WiFi

- 2.1 Votre Smartphone doit être connecté à un réseau WiFi
- 2.2 Vérifiez la qualité du signal pour que la connexion avec la machine soit fiable
- 2.3 Vous devez sélectionner la fonction « AD HOC » avant d'entrer le mot de passe du réseau WiFi
- 2.4 Vérifiez que le mot de passe WiFi renseigné soit correct.



#### 4. instructions des voyants lumineux

- 4.1 « Voyant jaune »  
Éteins : Pas de connexion réseau  
Clignotant : Connecté au serveur
- 4.1 « Voyant bleu »  
Allumé : Le diffuseur est en marche  
Clignotant : Le diffuseur est connecté au WiFi
- 4.3 « Voyant rouge »  
Allumé : Le diffuseur n'est pas dans une tranche horaire de fonctionnement
- 4.4 « Voyants jaune et bleu »  
Le voyant jaune clignote et le voyant bleu est allumé : Le diffuseur est prêt à être contrôlé par l'application.
- 4.5 « Voyants jaune et rouge »  
Le voyant jaune clignote et le voyant rouge est allumé : Le diffuseur ne fonctionne pas

#### 5. Connection WiFi

- 5.1 : Doit être connecté à un réseau WiFi  
5.2 : Vérifier la qualité du signal, un signal WiFi faible peut affecter le temps de synchronisation du diffuseur  
5.3 : Vérifier que le mot de passe saisi soit correct

#### C. Réglages du diffuseur

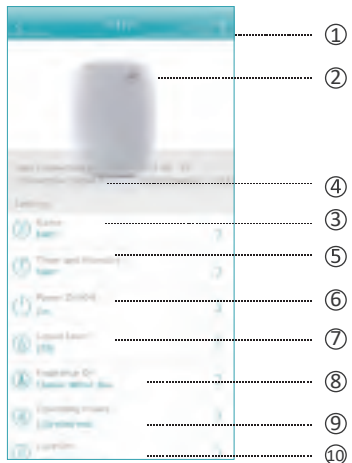

- 1 Suppression ou transfert du diffuseur
- 2 Ajout de la photo du diffuseur
- 3 Nom du diffuseur
- 4 Statut de la connexion
- 5 Réglage du minuteur
- 6 Marche / Arrêt du diffuseur
- 7 Indication du niveau de parfum
- 8 Nom du parfum
- 9 Temps total de marche
- 10 Localisation du diffuseur

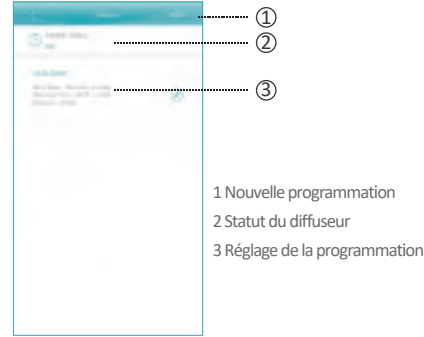

- 1 Nouvelle programmation
- 2 Statut du diffuseur
- 3 Réglage de la programmation

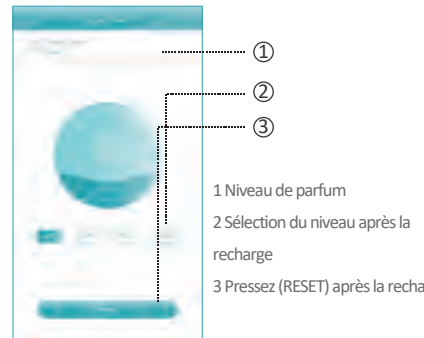

- 1 Niveau de parfum
- 2 Sélection du niveau après la recharge
- 3 Pressez (RESET) après la recharge

#### D : Recherche, pour chercher un diffuseur par mot clé

#### E : Carte, pour localiser le diffuseur

#### F : QR Code, pour scanner le QR Code d'un diffuseur afin de le retrouver facilement dans l'application

#### G : Page principale, pour voir tous les statuts des diffuseurs

#### H : Filtre, pour sélectionner un diffuseur par un filtre

#### I : Autorisation, pour autoriser des tierces personnes à gérer le diffuseur



- 1 Nom du diffuseur autorisé
- 2 Sélection de la durée de l'autorisation
- 3 Autorisation par numéro de téléphone, vous devez indiquer le bon indicatif du pays
- 4 Soumettre

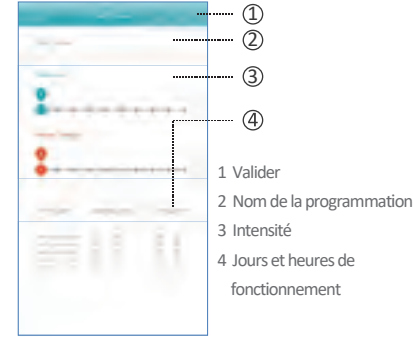

- 1 Valider
- 2 Nom de la programmation
- 3 Intensité
- 4 Jours et heures de fonctionnement

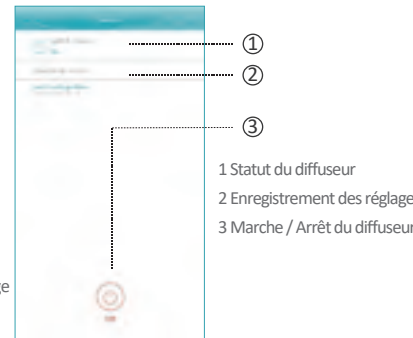

- 1 Statut du diffuseur
- 2 Enregistrement des réglages
- 3 Marche / Arrêt du diffuseur

**J : Moi :** Permet d'accéder à tous les réglages, changement du mot de passe et suppression des cookies. Permet également de vérifier toutes les autorisations ainsi que les enregistrements d'activité

#### K : Gestion des groupes : Pour organiser les diffuseurs par groupes



**Group :** Pour programmer et organiser les diffuseurs par groupes.

**+** : Création d'un nouveau groupe

**+** : Pour supprimer le diffuseur d'un groupe



- 1 Tout démarrer : Pour démarrer tous les diffuseurs simultanément
- 2 Tout arrêter : Pour arrêter tous les diffuseurs simultanément
- 3 Réglage du groupe



- 1 Minuteur du groupe : Pour régler tous les diffuseurs du groupe simultanément avec le même minuteur
- 2 Autorisation du groupe : Pour autoriser l'accès de tous les diffuseurs à un autre utilisateur
- 3 Pour indiquer le type de parfum utilisé par le groupe

## Accessoires



Clé

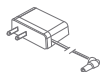

Alimentation



Buse



Connecteur climatisation



Vis



Joint



Tube de raccordement climatisation



Manuel

## Mise en route

### 1. Raccordement au secteur

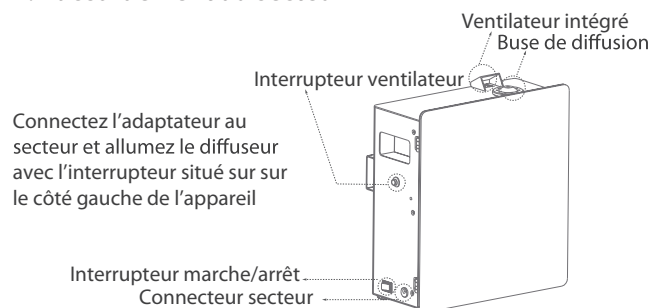

1. ON indique que le diffuseur est en état de marche



2. OFF indique que le diffuseur est arrêté



3. WORK indique l'heure de démarrage du diffuseur

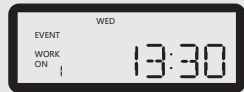

4. PAUSE indique l'heure de pause du diffuseur



## 2. Réglage de la période de marche

Le diffuseur permet de déterminer quatre périodes de marche, il est possible de choisir des jours spécifiques en fonction du contexte.

<b>1. MODE</b>	Pour passer d'une période à l'autre
<b>2. VALIDER</b>	Permet de valider un réglage
<b>3. MONTER / DESCENDRE</b>	Permet d'ajuster un réglage comme l'heure, le temps de diffusion du parfum ou les jours de fonctionnement

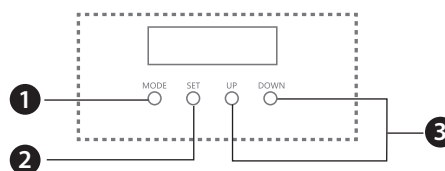

### A. Réglage de l'heure

1. Ajuster l'heure en fonction de votre zone géographique, l'heure se règle sur 24 heures.



2. Pressez « SET » une fois, l'afficheur clignote, utilisez « UP/DOWN » pour ajuster l'heure.



Pressez « SET » une seconde fois, le réglage de l'heure est enregistré, l'afficheur des minutes clignote, utilisez « UP/DOWN » pour ajuster les minutes. Pressez « SET » une troisième fois, le réglage des jours clignote, utilisez « UP/DOWN » pour ajuster les jours de fonctionnement. Presser « SET » une dernière fois enregistre tous les réglages effectués



### B. Définir les périodes de fonctionnement

1. Pressez « MODE », l'écran LCD s'allume et affiche « EVENT ON », il indique que l'évènement N°1 est

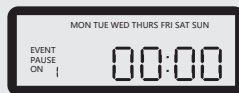

2. Pressez « SET », l'heure clignote et vous permet de déterminer l'heure de départ du diffuseur, utilisez « UP/DOWN » pour régler l'heure



3. Pressez « SET », pour enregistrer l'heure de départ allez sur minutes et utilisez « UP/DOWN » pour régler les minutes



4. Pressez « SET », pour sélectionner les jours de fonctionnement, l'affichage des jours clignote, utilisez « UP/DOWN » pour régler les jours de fonctionnement. Pressez « SET » pour enregistrer les réglages.



Exemple : de réglage avec une mise en route à 13h30 un mercredi

## ! Attention !

- Pour le réglage des heures de fonctionnement, l'heure d'arrêt ne peut pas être inférieure à l'heure de départ.
- Si la période de fonctionnement doit dépasser minuit, il est nécessaire de programmer 2 évènements distincts.

### Choix des jours d'activité : Régler les jours d'activité

- |                       |                             |
|-----------------------|-----------------------------|
| ① de lundi à mercredi | ⑩ jeudi                     |
| ② de mardi à jeudi    | ⑪ vendredi                  |
| ③ de lundi à vendredi | ⑫ samedi                    |
| ④ le weekend          | ⑬ dimanche                  |
| ⑤ de lundi à samedi   | ⑭ lundi, mercredi, vendredi |
| ⑥ de lundi à dimanche | ⑮ mardi, jeudi samedi       |
| ⑦ lundi               | ⑯ de dimanche à jeudi       |
| ⑧ mardi               | ⑰ de vendredi à samedi      |
| ⑨ mercredi            |                             |

5. Pressez « MODE », l'écran LCD affiche « EVENT OFF » Répéter les étapes 2-3 pour régler la fin du cycle 1.



Exemple : de réglage de fin de cycle à 15h30 le mercredi

## C. Réglage du temps de diffusion du parfum

6. Pressez le bouton (Mode), l'écran LCD doit afficher la mention (SCENT WORK). Utilisez les boutons (UP/DOWN) pour déterminer le nombre de secondes de pulvérisation du parfum. Vous pouvez choisir un temps compris entre 5 sec et 300 sec maximum



7. Pressez à nouveau le bouton (Mode), l'écran LCD doit afficher la mention (SCENT PAUSE). Utilisez les boutons (UP/DOWN) pour déterminer le nombre de secondes de pause entre chaque pulvérisation de parfum. Vous pouvez choisir un temps de pause compris entre 5 sec et 300 sec maximum



Exemple de réglage du diffuseur avec un temps de pulvérisation (SCENT WORK) de 5 sec et un temps de pause (SCENT PAUSE) de 300 sec.

Le diffuseur alternera entre le mode actif (SCENT WORK) et le mode veille (SCENT PAUSE) pendant la durée de la période de fonctionnement. Pour augmenter la diffusion du parfum, augmenter le temps de pulvérisation ou diminuer le temps de pause.

8. Appuyez sur [MODE] pour terminer la configuration de tous les événements en répétant les étapes ci-dessus de 2 à 7 pour chaque événement supplémentaire (jusqu'à un maximum de 4).

Il y a 4 événements, indiqués ci-dessous



## D. Verrouiller et déverrouiller

[UP] [DOWN] : Verrouiller et déverrouiller

l'écran : Appuyez simultanément sur le bouton [UP] [DOWN] et maintenez-le enfoncé pendant 5 secondes pour verrouiller et déverrouiller l'écran LCD.

l'écran LCD clignote deux fois quand le verrouillage est pris en compte et validé.

## E. Réinitialisation

Appuyez sur le bouton [SET] pendant 15 secondes pour réinitialiser les réglages. Les réglages par défaut du diffuseur sont : Fonctionnement tous les jours, Horaires 08:00-22:00, Temps de travail 60 secondes, Temps de pause 60 secondes

## 3. Installation et changement de la capsule de parfum

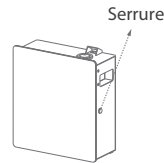

1. Utilisez la clé pour ouvrir le panneau avant

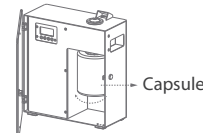

2. Dévissez la capsule et remplissez avec le parfum

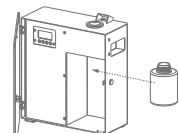

3. Revissez la capsule

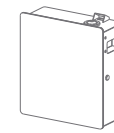

4. Fermez le panneau, branchez le diffuseur sur une alimentation électrique.

## 4. Raccordement du diffuseur à une installation de ventilation et de climatisation

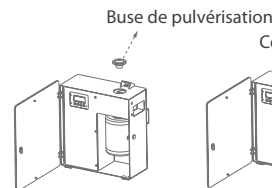

1. Dévissez la buse de pulvérisation sur le dessus de la machine

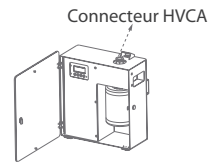

2. Installez le connecteur HVAC.

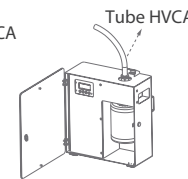

3. Appuyez sur la bague en plastique du connecteur et insérez le tube.

### ⚠ Attention

- La machine doit être utilisée et entretenue conformément au manuel d'utilisation ci-joint.
- Veillez remplir le niveau de parfum à temps, il est déconseillé de faire fonctionner la machine sans parfum pendant longtemps.
- NE PAS incliner la machine lors du remplacement du parfum.
- NE PAS mélanger le parfum avec de l'eau.
- Veillez-vous assurer de bien serrer la capsule de parfum lors du remplacement.
- La machine doit être nettoyée régulièrement (utilisez la capsule avec de l'alcool et faire fonctionner la machine pendant 10 à 15 minutes) tous les 2 à 3 mois.

## Scent Diffuser

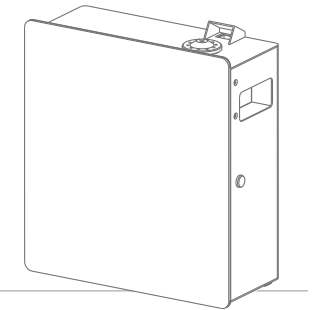

### Descriptif du produit

Il s'agit d'un diffuseur de parfum électrique qui convient aux habitations et aux lieux commerciaux à couverture moyenne en créant une atmosphère parfumée. Cette machine dispose d'une technologie avancée de diffusion d'air froid pour transférer le parfum dans l'air et le propager rapidement dans l'environnement sélectionné.

### Spécifications techniques :

Poids	5.5kg	12.13lb
Voltage	DC 12V	
Puissance	17W	
Niveau de bruit	<52 dba	
Couverture du parfum	2000 cbm /600 sqm /6000 sqft .	

### Installation murale

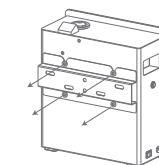

1. Desserrez les 4 vis pour retirer le support

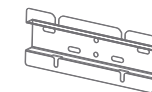

2. Dessinez la position de montage et placez le crochet sur le mur

3. Percez des trous dans le mur avec un mèche de 2 mm.  
4. Fixez le support au mur avec des vis.  
5. Accrochez la machine au mur.